

Ideal für das Montieren von kleinen und diffizilen Teilen

Vorteile

- energiesparend
- leicht bedienbar
- wirtschaftlich
- geringes Gewicht

MF.VTA-SET

Hiermit wird zum Ansaugen des jeweiligen Teils die Luftöffnung mit dem Finger verschlossen. Wird das Teil abgesetzt, so wird die Luftöffnung wieder freigegeben.

- mit Druckluft betrieben
- mit eingebautem Ejektor
- ohne Ventil
- mit Öffnung
- Gewicht 22 g

Komplett antistatisch:

Art. No. MFVTA.ESD-SET (Adapter gebogen)
 Art. No. MFVTA.ESD.S-SET (Adapter gerade)
 $10^4 - 10^8$ Ohm

Technische Daten

Betriebsdruck: 1,5 - 7 bar
 Nennversorgungsdruck: 5 bar
 Vakuum max. 85 %
 Betriebstemperatur: 0 - +60 °C

MF.VTB-SET

Bei dieser Ausführung wird durch das eingebaute Druckknopfventil das Vakuum nur im Bedarfsfall aktiviert

- mit Druckluft betrieben
- mit eingebautem Ejektor
- mit Druckknopfventil
- energiesparend
- mit integriertem Schalldämpfer (sehr geräuscharm)
- Gewicht 17 g

Komplett antistatisch:

Art. No. MFVTB.ESD-SET (Adapter gebogen)
 Art. No. MFVTB.ESD.S-SET (Adapter gerade)

MF.VTA-SET-V

- mit Vakuum betrieben
- externe Vakuumversorgung notwendig
- ohne Druckknopfventil
- mit Öffnung
- Gewicht 18 g

- Als Vakuumerzeugung empfehlen wir: Membran-Vakuumpumpe Art. No.: H35M-Box (230 V AC)

SET - bestehend aus:

- 1 Saugpinzette mit Spiralschlauch
- 1 Vakuumsauger (Silikon) mit Ø 2, 4, 6, 8 mm,
- 1 gebogener Adapter für Sauger-Ø 2 und 4 mm
- 1 gebogener Adapter für Sauger-Ø 6 und 8 mm

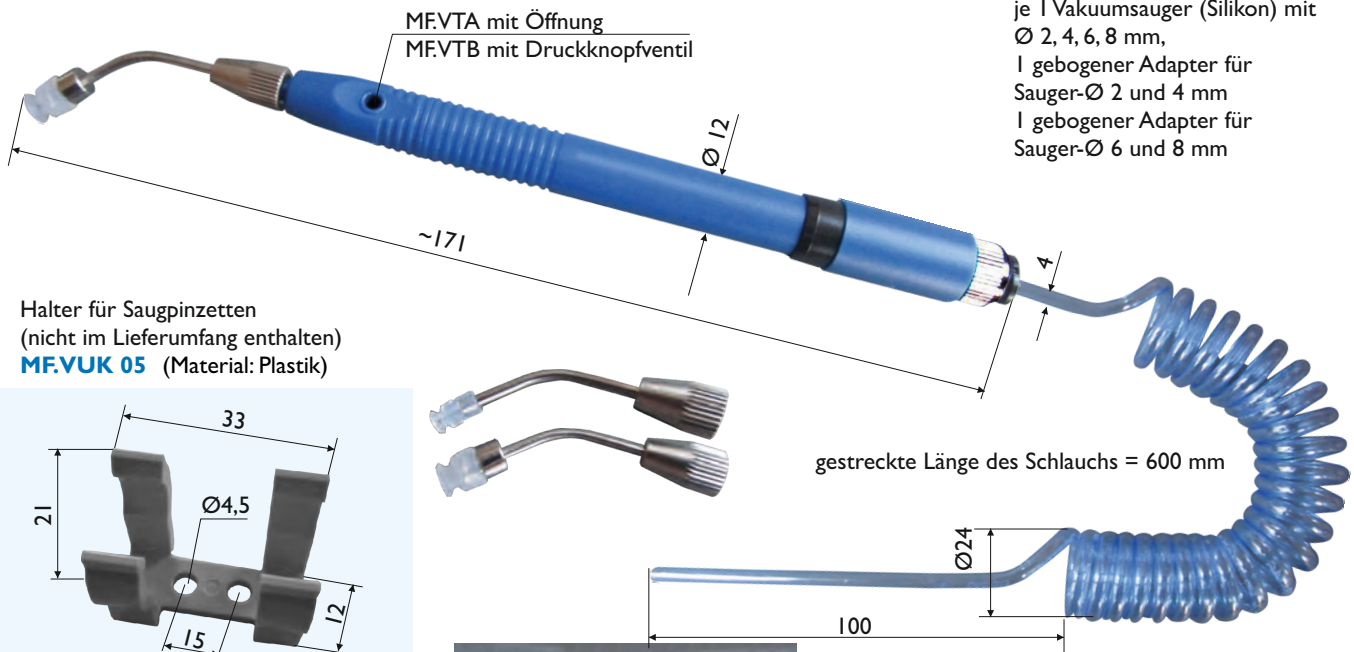

Halter für Saugpinzetten
 (nicht im Lieferumfang enthalten)
MF.VUK 05 (Material: Plastik)

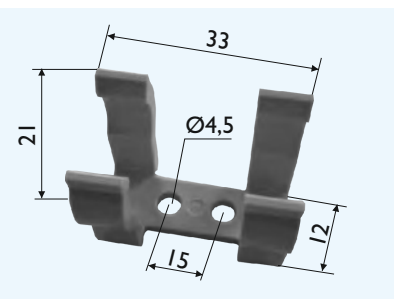

Zubehör/Ersatzteile

Art. No.	Bezeichnung	Größe
MFVT-NBR-SET	Set Ersatzsauger aus NBR*	Ø 2 / 4 / 6 / 8 mm
MFVT-SI-SET	Set Ersatzsauger aus Silikon*	Ø 2 / 4 / 6 / 8 mm
MFUL04-2B	Spiralschlauch (*ESD)	Ø d=4 mm, Ø D=24 mm
MFVPZ-2-S	Adapter für Sauger, gerade	Ø 2 / 4 mm
MFVPZ-6-S	Adapter für Sauger, gerade	Ø 6 / 8 mm
MFVPZ-2	Adapter für Sauger, gebogen	Ø 2 / 4 mm
MFVPZ-6	Adapter für Sauger, gebogen	Ø 6 / 8 mm
Ersatz-Spiralschlauch in ESD: MFUE.0425.B.ESD		
Spiralschlauch Länge 2100 mm in ESD: MFUEL04-10-B		

Antistatische und elektrisch leitende Anschlusssteile, Verbindungen und Schläuche auf Anfrage

Ersatz-Flachsauger Art. No.:

- Ø 2 mm: F0.002.003.NBR, Si und *
- Ø 3 mm: F0.003.002.NBR, Si und *
- Ø 4 mm: F0.004.002.NBR, Si und *
- Ø 6 mm: F0.006.002.NBR, Si und *
- Ø 8 mm: F0.008.003.NBR, Si und *

*Vakuumsauger, antistatisch (ESD), FKM und Polyurethan im Programm.
 Passende Flachsauger siehe Seite 6.005 + 6.007 und Flachsauger der Serie „MS“ auf Seite 2.002.
 Weitere Flach-, Balgen- oder Ovalsauger auf Anfrage!

Vakuum-Saugpinzetten

Vacuum Pincettes

Ideally for mounting of small and difficult parts

Advantages

- Energy saving
- Easy to use
- Economical
- Light in weight

MF.VTA-SET

Close the opening with your finger and tip to grip the object; let it go to release it.

- compressed air operated
- with integrated ejector
- without valve
- with opening
- weight 22 g

Completely antistatic:

Art. No. MF.VTA.ESD-SET (Adapter bent)
 Art. No. MF.VTA.ESD.S-SET (Adapter straight)
 $10^4 - 10^8 \text{ Ohm}$

Technical Data

Operating pressure: 1,5 - 7 bar
 Nominal supply pressure: 5 bar
 Max. vacuum: 85 %
 Operating temperature: 0 - +60 °C

MF.VTB-SET

The push button valve allows the vacuum to be applied only when needed.

- compressed air operated
- with integrated ejector
- with push button valve
- energie saving
- with integrated silencer (very low noise!)
- weight 17 g

Completely antistatic:

Art. No. MF.VTB.ESD-SET (Adapter bent)
 Art. No. MF.VTB.ESD.S-SET (Adapter straight)

MF.VTA-SET-V

- **vacuum operated**
- external vacuum supply necessary
- without bottom push valve
- with opening
- weight 18 g

- For vacuum generation we recommend:
 Membran-Vakuumpump
 Art. No.: H35M-Box (230V AC)

SET - consisting of:

- 1 vacuum pincette with spiral air tube vacuum cups (Silicone) with dia. 2, 4, 6, 8 mm,
- 1 bent adapter for suction cups dia. 2 and 4 mm
- 1 bent adapter for suction cups dia. 6 and 8 mm

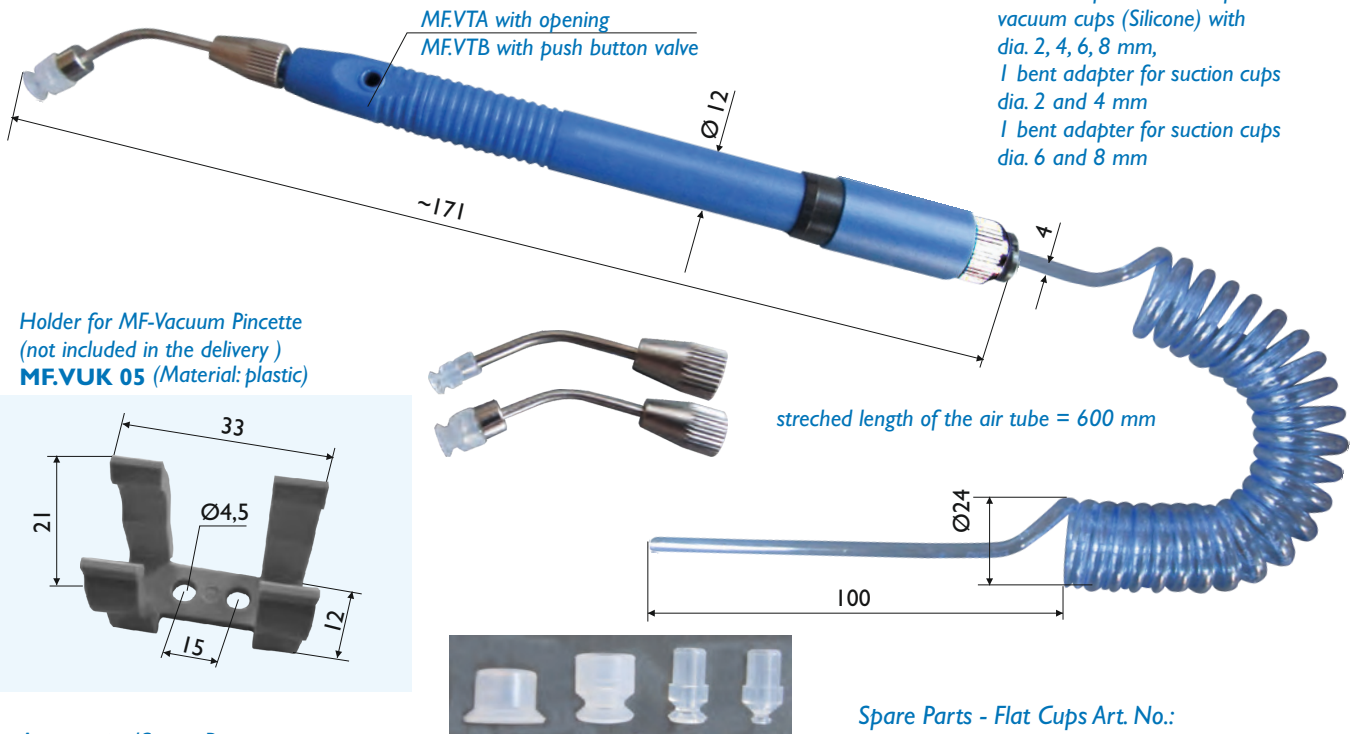

Holder for MF-Vacuum Pincette
 (not included in the delivery)
MF.VUK 05 (Material: plastic)

Accessories/Spare Parts

Art. No.	Description	Size
MF.VT-NBR-SET	Set spare part cups of NBR*	dia. 2 / 4 / 6 / 8 mm
MF.VT-SI-SET	Set spare part cups of Silicone*	dia. 2 / 4 / 6 / 8 mm
MF.ULO4-2B	Spiral air tube (+ESD)	dia. d=4 mm, Ø D=24 mm
MF.VPZ-2-S	Adapter, straight for suction cups	dia. 2 / 4 mm
MF.VPZ-6-S	Adapter, straight for suction cups	dia. 6 / 8 mm
MF.VPZ-2	Adapter, bent for suction cups	dia. 2 / 4 mm
MF.VPZ-6	Adapter, bent for suction cups	dia 6 / 8 mm
Spare part spiral air tube: MF.UE.042.B.ESD		
Spiral air tube length 2100 mm in ESD: MF.UEL04.10-B		

Antistatic (ESD) and electrically conductive connectors, connections and air tubes on request

Spare Parts - Flat Cups Art. No.:

- Ø 2 mm: F0.002.003.NBR, Si and *
- Ø 3 mm: F0.003.002.NBR, Si and *
- Ø 4 mm: F0.004.002.NBR, Si and *
- Ø 6 mm: F0.006.002.NBR, Si and *
- Ø 8 mm: F0.008.003.NBR, Si and *

*Vacuum Cups, antistatic (ESD) also available in FKM and Polyurethane.

Appropriate flat suction cups see page 6.005 + 6.007 and flat suction cups series „MS“ on page 2.002

Other sizes of flat-, Bellows- or Oval Cups on request!

Vakuum-Saugpinzetten - Flachsauger
Vacuum Pincettes - Flat Suction Cups

Für die Elektronikindustrie und für Kleinteile/*for the electronic industrie and for small parts*

Einsatz
 Kleinteile, Elektronikindustrie

Vorteil
 Passend für Vakuumpinzetten Art. No.: MFVTA-Set und MFVTB-Set

Use
 Small parts, Electronic industry

Advantage
 Suitable for Art. No.: MFVTA Set and MFVTB Set

Art. No.: F0.001.003.* Art. No.: F0.002.003.* Art. No.: F0.003.002.* Art. No.: F0.004.002.*
 Hub/*Stroke*: 0,0 mm Hub/*Stroke*: 0,2 mm Hub/*Stroke*: 0,3 mm Hub/*Stroke*: 0,3 mm
 Gewicht/*Weight*: 0,1 g Gewicht/*Weight*: 0,1 g Gewicht/*Weight*: 0,1 g Gewicht/*Weight*: 0,1 g

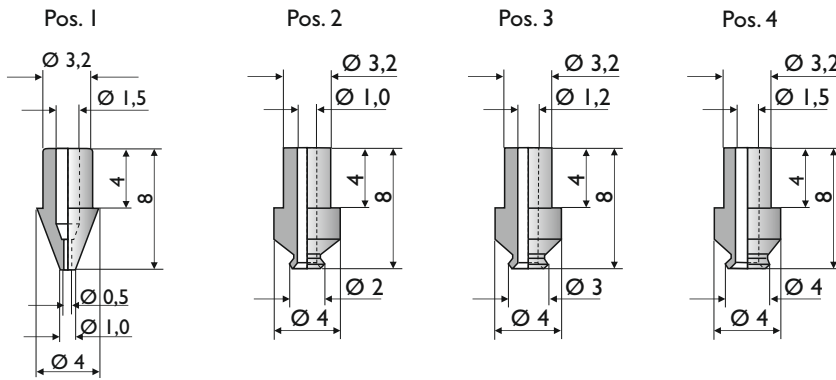

*Material für Pos. 1-6
 NBR schwarz/*black* -30° - +120° C
 NBR antistatisch/*antistatic* -30° - 120° C
 Silikon transparent -40° - +200° C
 Silikon antistatisch/*antistatic* -40° - +200° C
 Polyurethan blau/*blue* -20° - +70° C
 FKM grau/*grey* -10° - +230° C
 FKM schwarz/*black* -10° - +230° C
 Silikon braun/*brown* -40° - +300° C
 SBR antistatisch/*antistatic* -50° - +100° C

Anschlussteile/*Fittings* Pos. 1 - 4
 Art. No.: AT.0427 - AG M3
 Art. No.: 00 08 01 - AG M5

Art. No.: F0.006.002.*
 Hub/*Stroke*: 0,5 mm
 Gewicht/*Weight*: 0,2 g

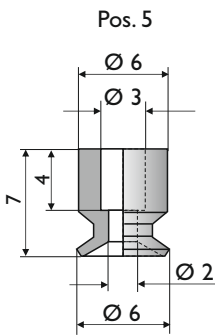

Art. No.: F0.008.003.*
 Hub/*Stroke*: 1,0 mm
 Gewicht/*Weight*: 0,3 g

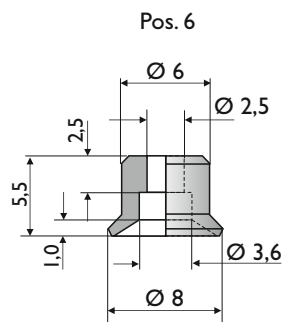

Art. No.: F0.008.004.*
 Hub/*Stroke*: 0,3 mm
 Gewicht/*Weight*: 0,2 g

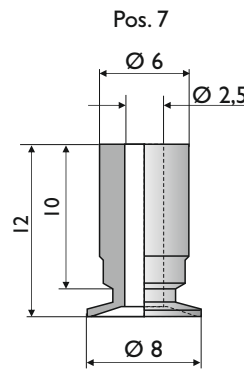

*Material für/*for* Pos. 7:
 Silikon antistatisch schwarz/*black*
 Silikon transparent
 Silikon braun/*brown*
 NBR schwarz/*black*

Anschlussteile/*Fittings* Pos. 5 - 7
 Art. No.: AT0047 - AG M5 (SH=5)
 Art. No.: AT.0283 - AG M5 (SH=2)

Adapter MFVPZ-2 und MFVPZ-2-S
 für Vakuumpinzette
 mit Sauger-Ø 1 - 4mm

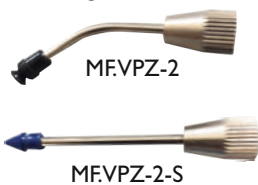

Adapter MFVPZ-2 and MFVPZ-2-S
 for vacuum pincette with
 suction cups dia. 1 - 4 mm

Adapter MFVPZ-6 und MFVPZ-6-S
 für Vakuumpinzette
 für Sauger Ø 6 - 8 mm

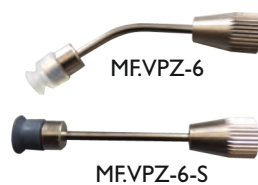

Adapter MFVPZ-6 and MFVPZ-6-S
 for vacuum pincette with
 suction cups dia. 6 - 8 mm

Vakuumsauger Ø 1- 4 mm
 mit Anschlussteilen Art.No.:
 AT.0427 - AG M3 / 00 08 01 - AG M5



Vacuum suction dia. 1- 4 mm
 with fitting Art.No.:
 AT.0427 - AG M3 / 00 08 01 - AG M5

Vakuumsauger Ø 6 - 8 mm
 mit Anschlussteil Art. No.:
 AT.0283.Alu / AT.0047.MSV



Vacuum suction dia. 6 - 8 mm
 with fitting Art. No.:
 AT.0283.Alu / AT.0047.MSV